

# Barnsäker frihängande persienn

## Montering, hantering och underhållsinstruktioner

Dok.FH-M001 Utgåva 1

**Lägsta installationshöjd 150cm över golv.**

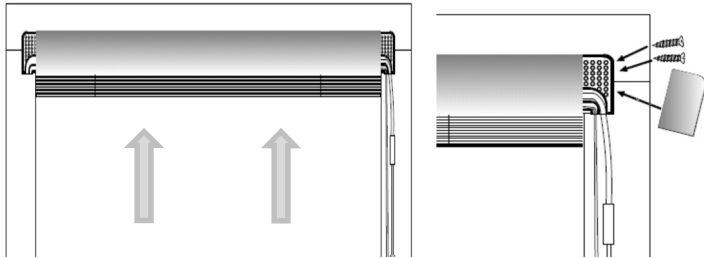

1. Placera persiennen mot glaset och bågens/karmens överstycke och håll på plats. Fäst persiennen på två punkter i varje sida med medföljande skruv (4st 2,9x13). Tryck dit täcklocken över fästena.

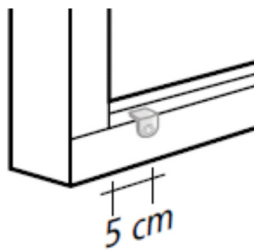

- 4a. Magneten ska monteras 5cm från båghörnen i nerkant. Fäst magneten med medföljande skruv (2st 2,9x13). Till varje persienn ska 2st magneter monteras. Vid profilerad insida, förborra med 2mm borrh. Borra inte för djupt (glaset kan skadas.)

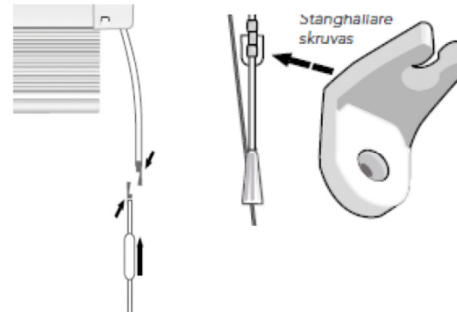

2. Montera vridstängens och lås fast den genom att dra upp hylsan. Skruva fast stånghållaren (skruv 1st 2,9x13).

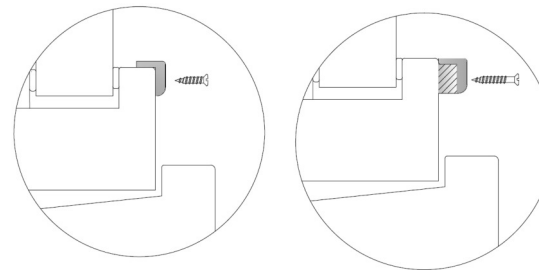

- 4b. Bilden till vänster visar bågmontage och bilden till höger visar när persiennen är monterad på karmen upptill och med distanser nertill på bågen. (Skruv vid distans 2,9x25)

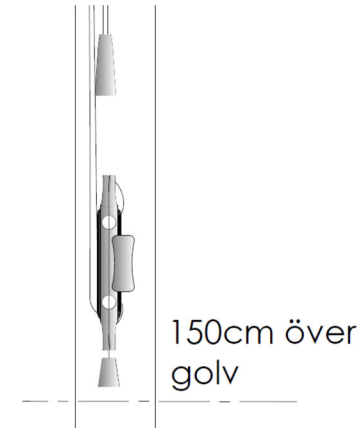

3. Linsamlare ska monteras (med skruv 4x13mm) minst 150cm över golv. Alla linor som hänger under 150cm över golv snurras upp runt linsamlaren, gäller både vid uppdragen som nedfälld persienn. Avsluta med att dra linan genom spåret på linsamlaren upptill eller nedtill, så att linan hålls på plats.

# Barnsäker frihängande persienn

## Montering, hantering och underhållsinstruktioner

Dok.FH-M001 Utgåva 1

### VARNING

Små barn kan strypas av dragsnören, kedjor, band och rep som används till solskydd eftersom de kan linda dessa runt halsen. Placera snören, band m.m. utom räckhåll för små barn för att förhindra att de stryps eller trasslar in sig. Placera barn- och spjäl-sängar utom räckhåll för snören eller markisband etc. Knyt inte ihop snörena. Se till att snörena inte tvinnar sig och knyt inte en ögla. Installera och använd de medföljande säkerhetsanordningarna i enlighet med installationsanvisningarna på dessa för att minska risken för en olycka.



I enlighet med EN 13120.

Säkerhetsklockan ska lösa ut vid max 6kg tryck (enligt EN-13 120) så att barn inte ska kunna skada sig. Om linsamlaren löser ut och delar sig, sätter man ihop den enligt följande steg.

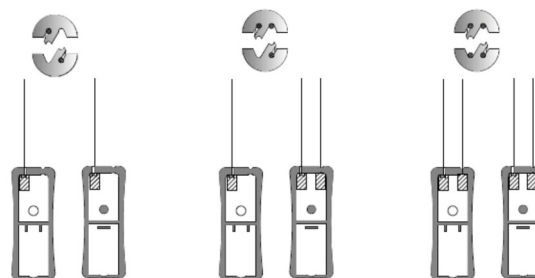

1st lina i varje del av säkerhetsklockan sitter kvar. Är det fler än två linor får man lägga i den i spåren i en av halvorna 1st lina per spår och max 4st linor totalt i säkerhetsklockan.

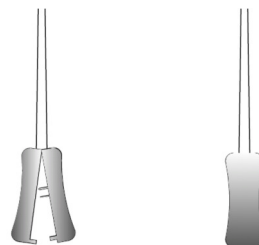

När alla linor ligger rätt så trycker man ihop säkerhetsklockan enligt bilden.

### Lagring, hantering och skötsel av persienn med vridstång.

*Sköt om och använd din persienn på rätt sätt! Det minskar slitaget och ökar dess livslängd.*

**Lagring:** Persiennerna ska lagras inomhus.

**Tänk på:** Lamellerna skall stå vågrätt när du hissar upp eller fäller ned persiennen.

**Fäll ned persiennen:** frigör linan, håll den kvar i handen och släpp sakta efter så att persiennen fälls ned.

**Hissa upp persiennen:** drag i linan tills persiennen hamnar i önskad höjd. Fäst linan genom att snurra linan runt linsamlaren och se till att ingen lös lina hänger under 150cm över golvet.

**Vinkla persiennen:** vridstången vrids med/eller motsols till önskat läge.

**Sköt om och rengör persiennen:** torka med torr trasa, det är allt underhåll som behövs.